

CATÁLOGO

LINHA DE FERRAGEM DE FIXAÇÃO
PARA MÓDULOS FOTOVOLTAICOS

SMART SYSTEM - EASY&FAST



SOLUÇÕES
INTEGRADAS

A **GF2 – SOLUÇÕES INTEGRADAS** POSSUI UMA LINHA COMPLETA DE FERRAGEM DE FIXAÇÃO PARA MÓDULOS FOTOVOLTAICOS.

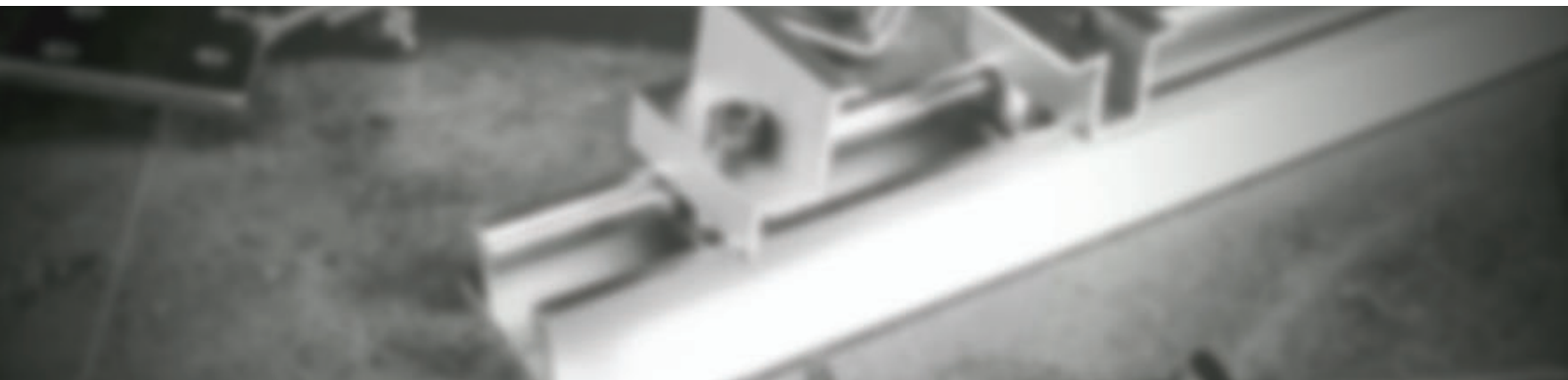

PESQUISA E DESENVOLVIMENTO

DESENVOLVIDAS COM ENGENHARIA E PRATICIDADE PARA GARANTIR SEGURANÇA E FACILIDADE AOS INSTALADORES, SUAS FERRAGENS SÃO PREPARADAS PARA AS MAIS DIVERSAS FORMAS DE APLICAÇÕES EXISTENTES NO BRASIL.

ALÉM DAS SOLUÇÕES PROPOSTAS NO CATÁLOGO, A **GF2** PROPÕE SISTEMAS TOTALMENTE PERSONALIZADOS PARA SATISFAZER AS NECESSIDADES DOS SEUS CLIENTES.

SMART SYSTEM

SOLUÇÕES INTELIGENTES PARA INSTALAÇÕES

EASY&FAST

É FÁCIL DE TRABALHAR E PROMOVE GANHOS DE PRODUTIVIDADE

CANAL DIRETO DE COMUNICAÇÃO

A **GF2** POSSUI CANAL DE COMUNICAÇÃO ABERTO PARA ORIENTAÇÃO E TREINAMENTOS AOS INSTALADORES.

POLÍTICA DE VALORES

ALÉM DE SOLUÇÕES DE ALTA QUALIDADE E DURABILIDADE, A **GF2** OFERECE OS MELHORES PREÇOS DO MERCADO.

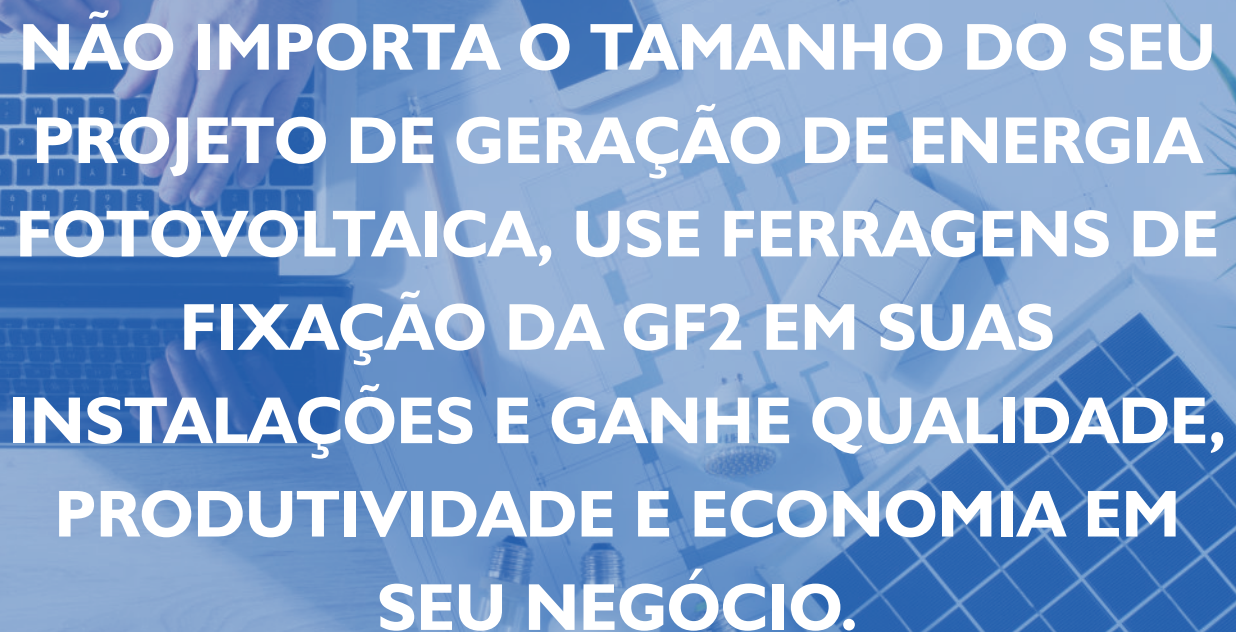

NÃO IMPORTA O TAMANHO DO SEU PROJETO DE GERAÇÃO DE ENERGIA FOTOVOLTAICA, USE FERRAGENS DE FIXAÇÃO DA GF2 EM SUAS INSTALAÇÕES E GANHE QUALIDADE, PRODUTIVIDADE E ECONOMIA EM SEU NEGÓCIO.

SOLUÇÃO PARA TELHADO - FIX-AM-ACO

FIXADOR PARA TELHA FIBROCIMENTO EM AÇO INOX
COM ROSCAGEM NO AÇO

FIX-AM-ACO

APLICAÇÃO
T. FIBROCIMENTO
NO AÇO

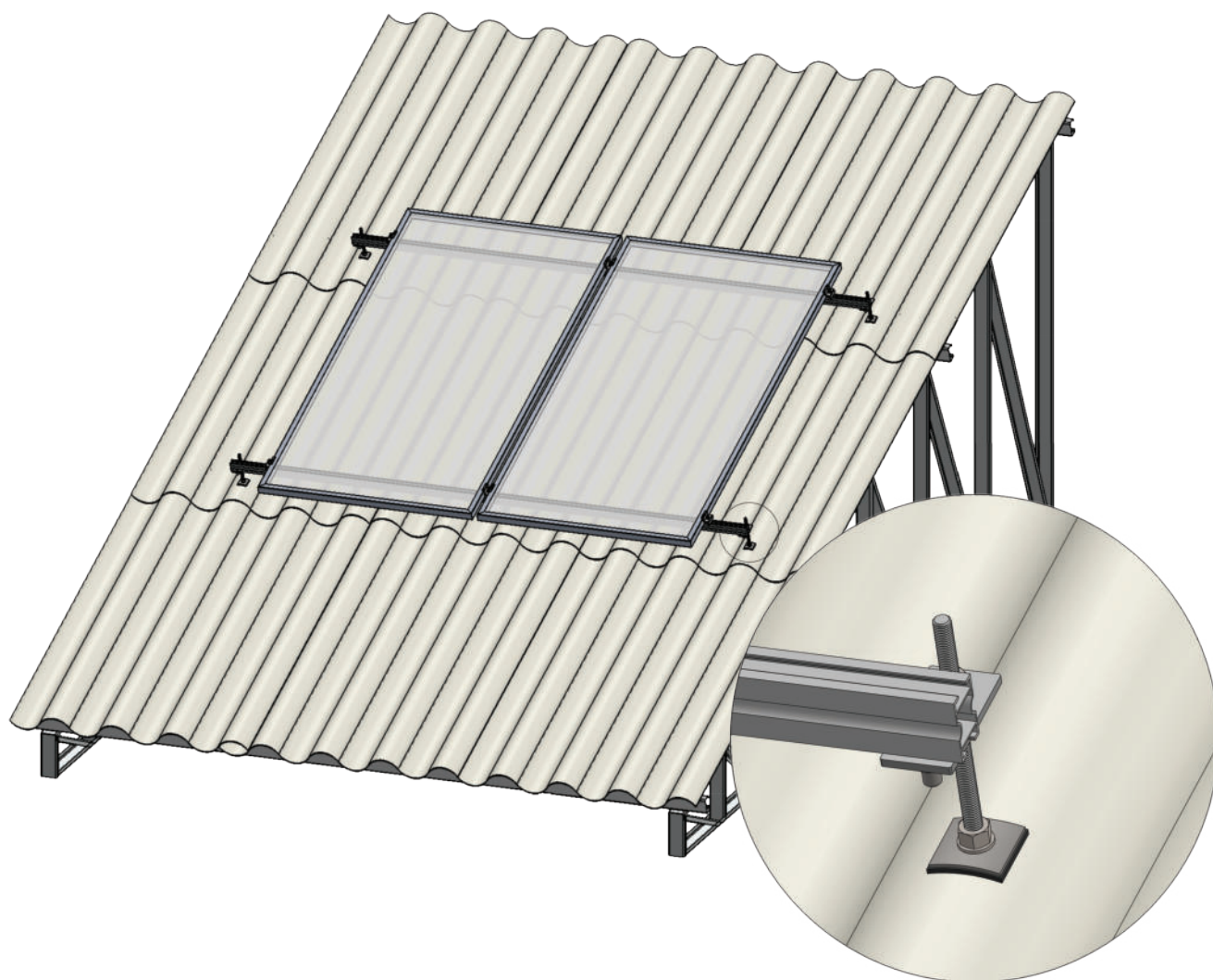

CARACTERÍSTICAS:

- Componentes de fácil e rápida montagem.
- Adequado para telhados com telhas trapezoidais, telhas onduladas em fibrocimento e telhas cimentadas.

**FIXADOR PARA TELHA FIBROCIMENTO EM AÇO INOX
COM ROSCAGEM NO AÇO**

FIX-AM-ACO

APLICAÇÃO
T. FIBROCIMENTO
NO AÇO

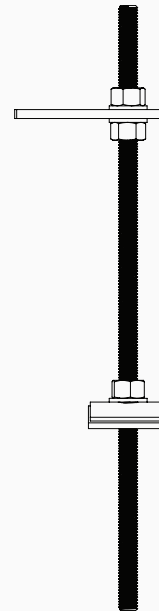
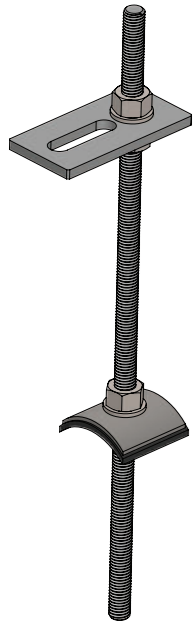

***AÇO INOXIDÁVEL - LIGA SAE E AISI 304

TRILHO FOTOVOLTAICO DE ALUMÍNIO UNIVERSAL

TFV-AL-U

APLICAÇÃO
GERAL

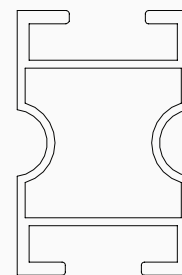
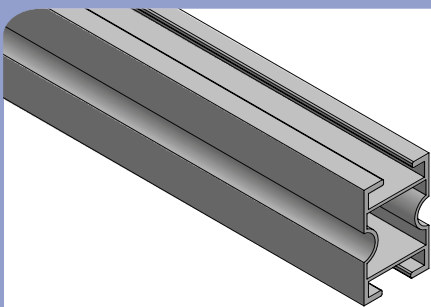

*ALUMÍNIO - LIGA ABNT ASTM 6061



GRAMPO FIXAÇÃO INTERMEDIÁRIO PARA TFV-AL-U
EM ALUMÍNIO

GI-TFV-AL-U

APLICAÇÃO
GERAL

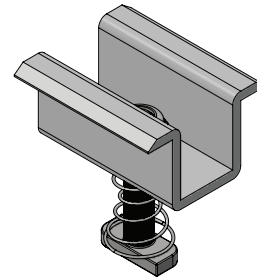
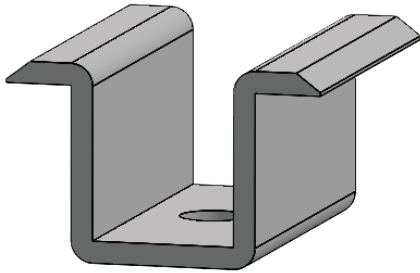

GRAMPO DE FIXAÇÃO TERMINAL DE 35MM PARA
TFV-AL-U EM ALUMÍNIO

GT-TFV-AL-U-35

APLICAÇÃO
GERAL

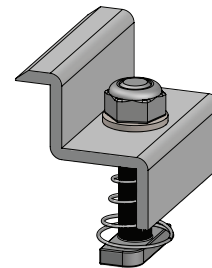
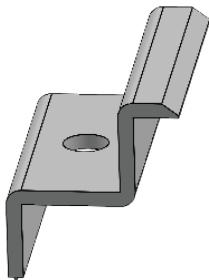

*ALUMÍNIO - LIGA ABNT ASTM 6061





+55 37 **3213-3677**
9 9199-6293☎

CONTATO@GF2.IND.BR
WWW.GF2.IND.BR

