

CATÁLOGO

LINHA DE FERRAGEM DE FIXAÇÃO  
PARA MÓDULOS FOTOVOLTAICOS

SMART SYSTEM - EASY&FAST



SOLUÇÕES  
INTEGRADAS



A **GF2 – SOLUÇÕES INTEGRADAS** POSSUI UMA LINHA COMPLETA DE FERRAGEM DE FIXAÇÃO PARA MÓDULOS FOTOVOLTAICOS.

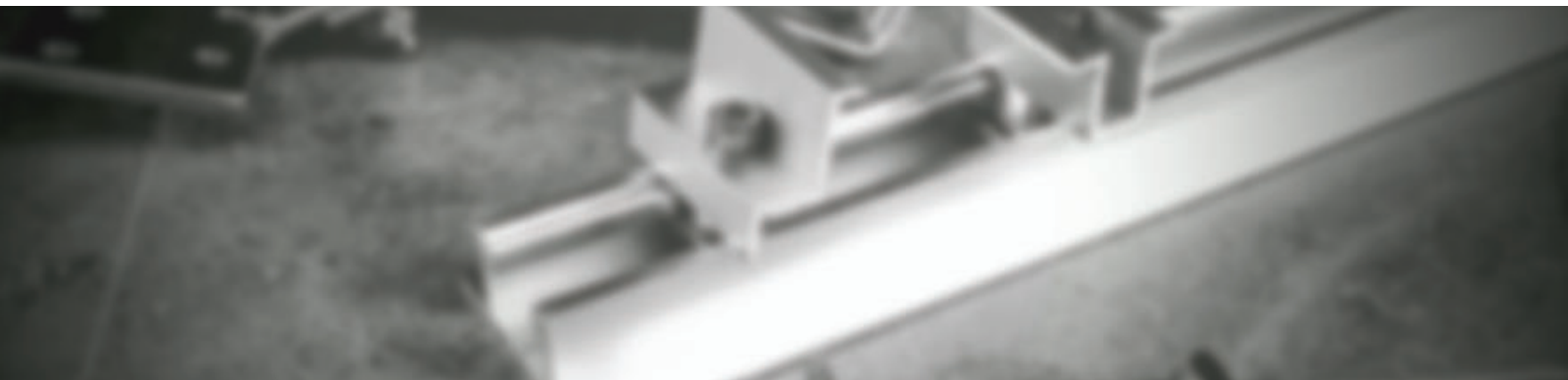

## PESQUISA E DESENVOLVIMENTO

DESENVOLVIDAS COM ENGENHARIA E PRATICIDADE PARA GARANTIR SEGURANÇA E FACILIDADE AOS INSTALADORES, SUAS FERRAGENS SÃO PREPARADAS PARA AS MAIS DIVERSAS FORMAS DE APLICAÇÕES EXISTENTES NO BRASIL.

ALÉM DAS SOLUÇÕES PROPOSTAS NO CATÁLOGO, A **GF2** PROPÕE SISTEMAS TOTALMENTE PERSONALIZADOS PARA SATISFAZER AS NECESSIDADES DOS SEUS CLIENTES.

### SMART SYSTEM

SOLUÇÕES INTELIGENTES PARA INSTALAÇÕES

### EASY&FAST

É FÁCIL DE TRABALHAR E PROMOVE GANHOS DE PRODUTIVIDADE

## CANAL DIRETO DE COMUNICAÇÃO

A **GF2** POSSUI CANAL DE COMUNICAÇÃO ABERTO PARA ORIENTAÇÃO E TREINAMENTOS AOS INSTALADORES.

## POLÍTICA DE VALORES

ALÉM DE SOLUÇÕES DE ALTA QUALIDADE E DURABILIDADE, A **GF2** OFERECE OS MELHORES PREÇOS DO MERCADO.

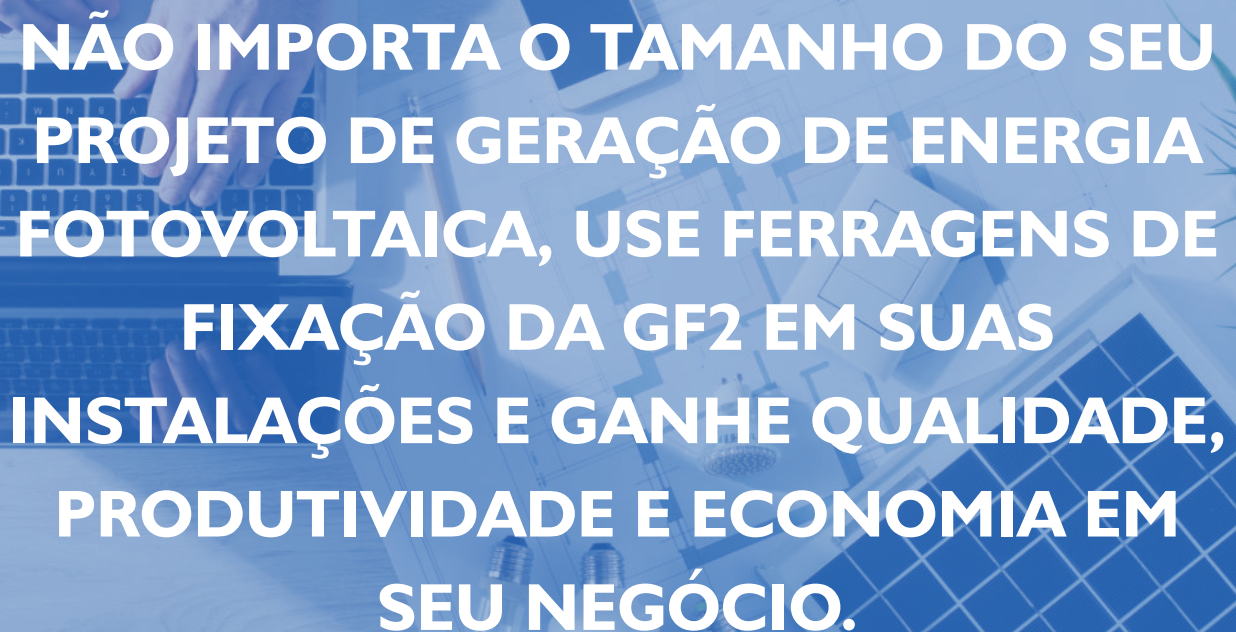

**NÃO IMPORTA O TAMANHO DO SEU PROJETO DE GERAÇÃO DE ENERGIA FOTOVOLTAICA, USE FERRAGENS DE FIXAÇÃO DA GF2 EM SUAS INSTALAÇÕES E GANHE QUALIDADE, PRODUTIVIDADE E ECONOMIA EM SEU NEGÓCIO.**



SOLUÇÕES  
INTEGRADAS

LINHA DE FERRAGEM DE FIXAÇÃO PARA MÓDULOS FOTOVOLTAICOS

## TRILHO FOTOVOLTAICO - TFV-AL-PL

TRILHO FOTOVOLTAICO DE ALUMÍNIO  
COM PERFIL PLANO

TFV-AL-PL

APLICAÇÃO  
TELHA METÁLICA  
TRAPEZOIDAL

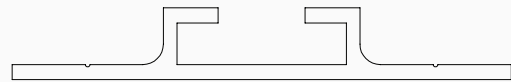
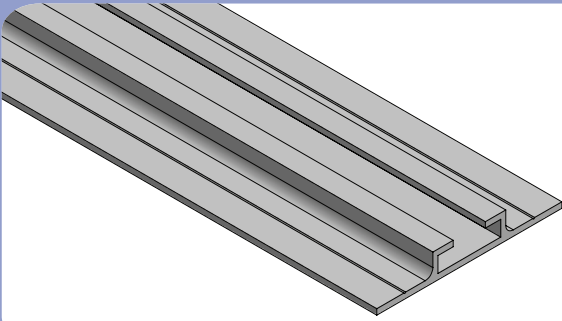

GRAMPO FIXAÇÃO INTERMEDIÁRIO PARA TFV-AL-U  
EM ALUMÍNIO

GI-TFV-AL-U

APLICAÇÃO  
GERAL

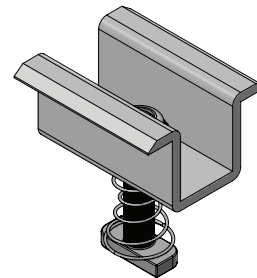
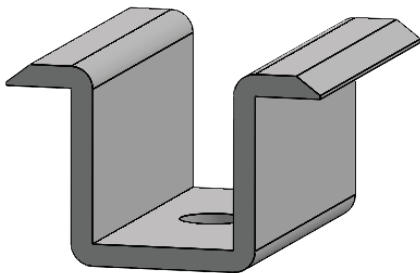

GRAMPO DE FIXAÇÃO TERMINAL DE 35MM PARA  
TFV-AL-U EM ALUMÍNIO

GT-TFV-AL-U-35

APLICAÇÃO  
GERAL

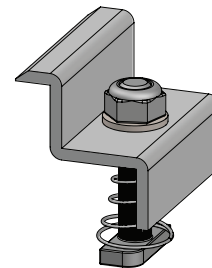
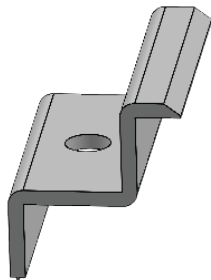

\*ALUMÍNIO - LIGA ABNT ASTM 6061

LINHA DE FERRAGEM DE FIXAÇÃO PARA MÓDULOS FOTOVOLTAICOS



FERRAGEM DE FIXAÇÃO - USO DO TFV-AL-PL



+55 37 **3213-3677**  
**9 9199-6293**☎

[CONTATO@GF2.IND.BR](mailto:CONTATO@GF2.IND.BR)  
[WWW.GF2.IND.BR](http://WWW.GF2.IND.BR)

